



# **System IP Instrukcja obsługi**

**Stacja zewnętrzna model:**

**83223S-E**

**87223S-E**

**Multiapartament**



# OPIS

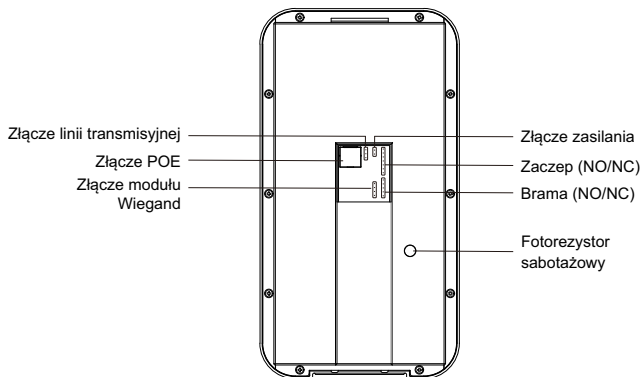
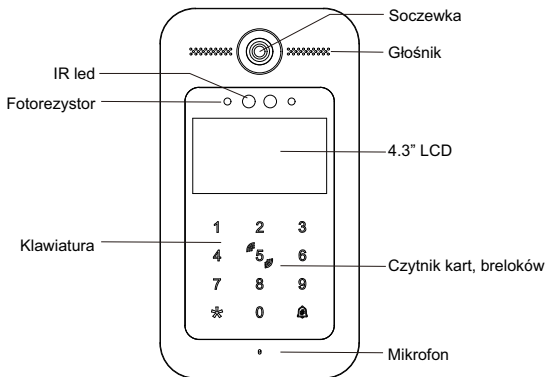

## AKCESORIA

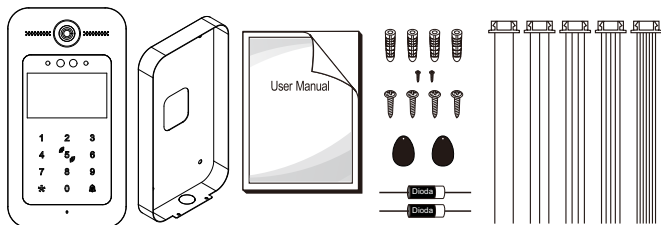

• Stacja zewnętrzna.....	1szt
• Osłona.....	1szt
• Kołek.....	4szt
• Śruba.....	4szt
• Śruba $\pm$ KM2.5x8.....	2szt
• Kabel 2PIN.....	1szt
• Kabel 3PIN.....	1szt
• Kabel 4PIN.....	1szt
• Kabel 5PIN.....	1szt
• Kabel 7PIN.....	1szt
• Dioda prostownicza.....	2szt
• Brelok RFID.....	4szt
• Instrukcja.....	1szt

## PARAMETRY

lp	Nazwa	Opis
1	Kąt widzenia	150°
2	Typ produktu	System IP
3	LCD	4.3"
4	Rozdzielczość	2.0MP
5	Tryb nocny	IR LED
6	Komunikacja	Full Duplex
7	Napięcie i prąd	-Prąd: 0.25A -Napięcie: DC12-15V
8	Pobór mocy	≤ 1.2W
9	Kompresja wideo	H.264
10	Zasilanie	DC 12-15; POE
11	Temperatura pracy	-30°C~+50°C
12	Detekcja ruchu	Tak
13	System	Linux
14	Klawiatura	Dotykowa
15	Funkcje	Dzwonienie na monitor/ Otwieranie klawiaturą/ Alarm sabotażowy/ Czytnik RFID
16	Przełączniki	2, Furtka i brama Wewnętrzne zasilanie zaczeput: ≤500mA
17	Sposób otwarcia	Hasło/ brelok/ monitor
18	Montaż	Podtynkowy, natynkowy



## 2. Elektrozaczepek

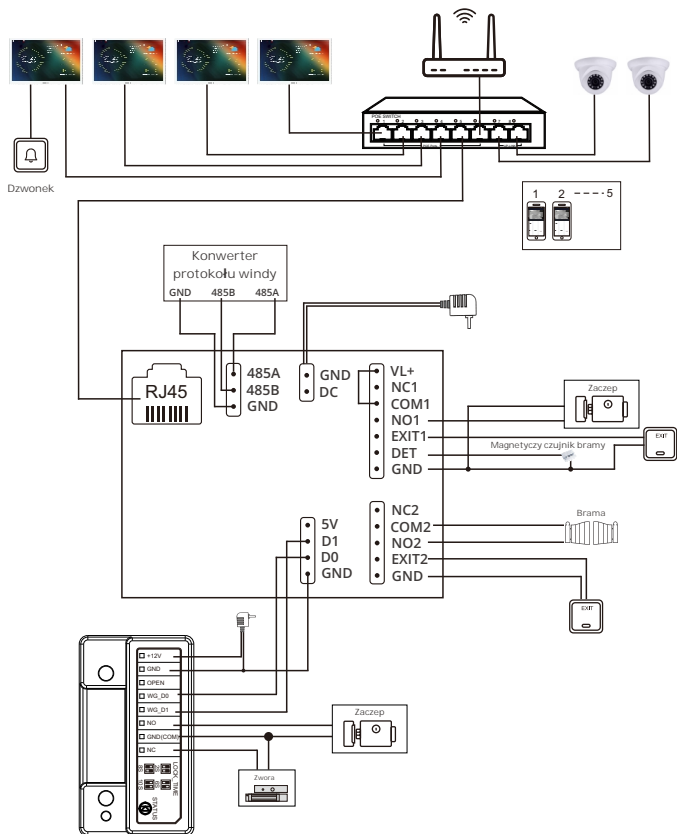

### Moduł Wiegand

(nie występuje w zestawie,  
nie wymagany do działania  
systemu)

### 3. Zwora magnetyczna

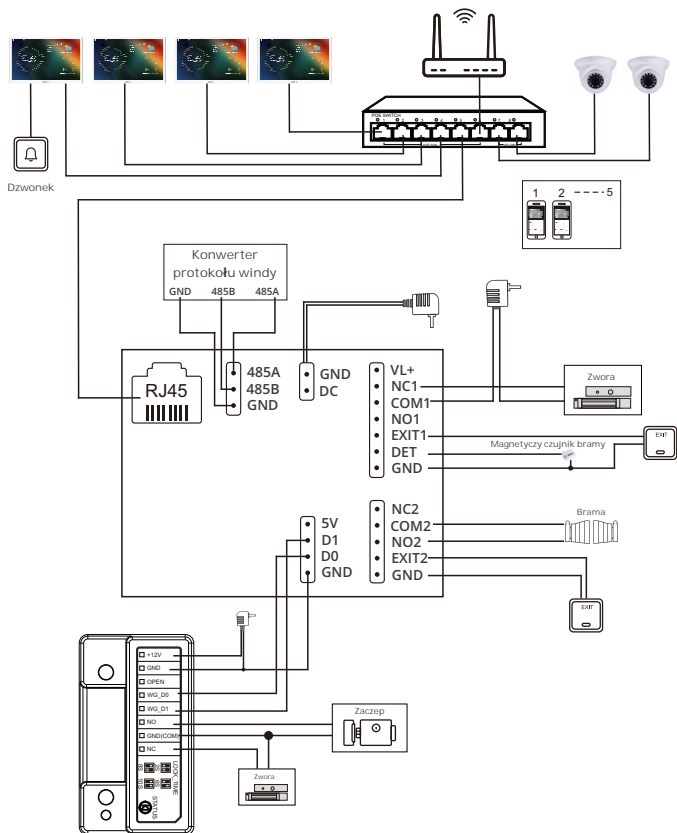

#### Moduł Wiegand

(nie występuje w zestawie,  
nie wymagany do działania  
systemu)

# OBSŁUGA STACJI

## 1. Menu główne

Tryb gotowości: Czas; Status sieci; Dzwonienie; otwieranie; połączenie z portierem; Lista adresowa

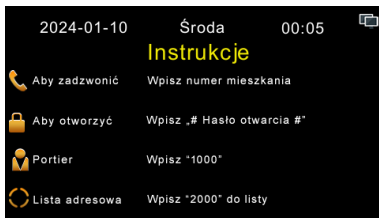

## 2. Ustawienia systemu

### 2.1 Wejście w ustawienia

W trybie gotowości wpisz # **666666** # (domyślne hasło). Klawisze **4** i **6** zmieniają opcje, klawisz **#** zatwierdza.

**Info:** Podczas wpisywania hasła można wcisnąć \* aby usuwać znaki. W ustawieniach klawisz \* będzie cofał wstecz do trybu gotowości.

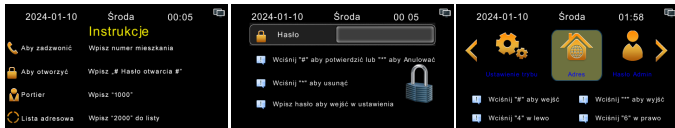

### 2.2 Zmiana hasła administratora

W trybie gotowości wpisz # **666666** # (domyślne hasło). Klawiszami **4** lub **6** znajdź opcję **Hasło Admin** i zatwierdź **#**. Wprowadź stare hasło, następnie nowe, potwierdź i zapisz klawiszem **#**.

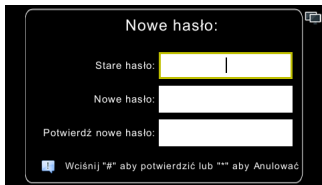
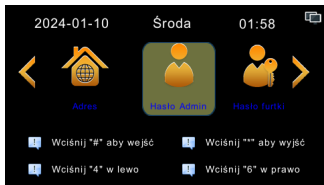

### 3. Zmiana trybu pracy stacji

**Tryb DHCP** dla mniejszej lub równej ilości urządzeń niż 250 (dynamiczny IP, Plug&Play)

**Tryb NetCfg** dla większej ilości urządzeń niż 250 (statyczny IP)

*Aby system działał poprawnie, taki sam tryb musi być ustawiony na monitorze i stacji zewnętrznej.*

#### 3.1 Ustawienie trybu

W trybie gotowości wpisz # 666666 # (domyślne hasło). Klawiszami 4 lub 6 znajdź opcję **Ustawienie trybu** i zatwierdź #. Klawiszami 4 lub 6 wybierz odpowiednią opcję i zatwierdź #. Po wyborze opcji stacja automatycznie uruchomi się ponownie.

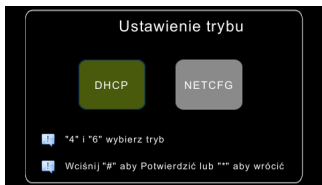

### 4. Ustawienie adresu IP stacji zewnętrznej

#### 4.1 Ustawienie adresu IP w trybie NetCfg

**Krok 1:** W trybie gotowości wpisz # 666666 # (domyślne hasło). Klawiszami 4 lub 6 znajdź opcję **Adres** i zatwierdź #.

**Krok 2:** W trybie NetCfg domyślny adres to 2010101010101 (adres składa się z 13 cyfr). Znaczenie poszczególnych cyfr: Pierwsza cyfra 7 lub 2 - jednostka; druga i trzecia cyfra - obszar; czwarta i piąta cyfra - nr budynku; szósta i siódma cyfra - nr bloku; ósma i dziewiąta cyfra - nr piętra; dziesiąta i jedenasta cyfra - nr mieszkania; dwunasta i trzynasta cyfra - rozszerzenie (ID).

Przykładowa konfiguracja: Jeśli na osiedlu mamy 2 główne bramy, 1 budynek z 3 blokami (klatkami), obie bramy i każdy blok (klatka) musi posiadać stację zewnętrzną, stacje zewnętrzne muszą posiadać adresy jak poniżej:

Brama 1 adres: 7010101010101

Brama 2 adres: 7010101010102

Blok 1 adres: 2010101010101

Blok 2 adres: 2010101010102

Blok 3 adres: 2010101010103

**Krok 3:** Klawisz \* usuwa znaki, # potwierdza ustawienia.

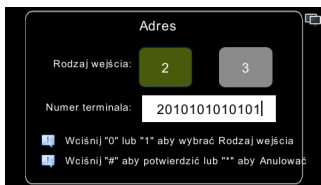

## 4.2. Tryb DHCP

W trybie DHCP domyślny adres to D0000001, aby zmienić adres wciśnij \* aby usunąć oryginalny numer, następnie wpisz nowy numer i zatwierdź #.

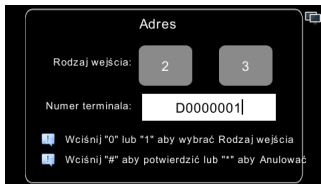
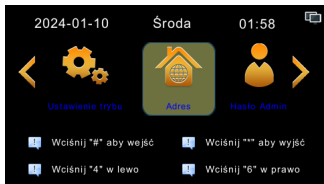

## 5. Dzwonienie na monitor

- 1). W trybie gotowości wpisz numer mieszkania i zatwierdź #.
- 2). Aby zadzwonić na mieszkanie 0001 wpisz: **1 #**.
- 3). Wciśnij \* aby anulować wybór mieszkania lub aby zakończyć rozmowę.
- 4). Klawisz **4** ścisza rozmowę, klawisz **6** pogłośnia rozmowę. Klawisz **0** wydłuża czas rozmowy.



## 6. Otwieranie

Sposoby otwierania: hasło publiczne, karta RFID, hasło użytkownika, hasło mieszkańca.

### 6.1 Otwieranie hasłem publicznym

(1). Działanie

- Elektrozaczep: # 123456 # (domyślne hasło)
- Brama: # 234567 # (domyślne hasło)

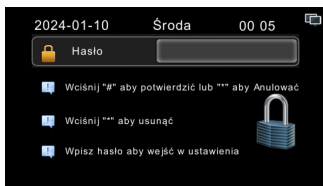

(2). Zmiana hasła elektrozaczeput:



W trybie gotowości wpisz # **666666** # (domyślne hasło). Klawiszami **4** lub **6** znajdź opcję **Hasło furtki** i zatwierdź #. Wprowadź hasło administratora, następnie nowe hasło otwarcia, potwierdź i zapisz klawiszem #.

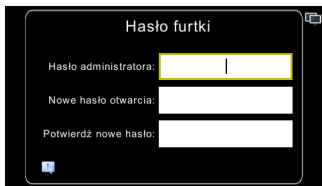
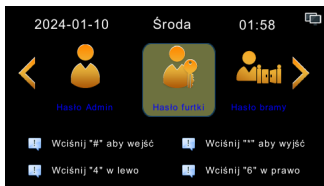

### (3). Zmiana hasła bramy:

W trybie gotowości wpisz # 666666 # (domyślne hasło). Klawiszami 4 lub 6 znajdź opcję **Hasło bramy** i zatwierdź #. Wprowadź hasło administratora, następnie nowe hasło otwarcia, potwierdź i zapisz klawiszem #.

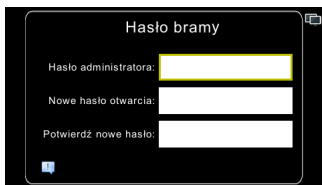
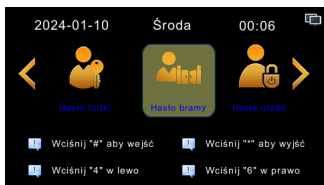

## 6.2 Otwieranie kartą RFID

### (1). Działanie

Przy zbliżeniu zakodowanej karty otrzymamy komunikat o otwarciu wejścia, przy niezakodowanej karcie otrzymamy informację o niewłaściwej karcie.

### (2). Dodawanie karty RFID

**Krok 1:** W trybie gotowości wpisz # 666666 # (domyślne hasło). Klawiszami 4 lub 6 znajdź opcję **Karta RFID** i zatwierdź #. Wciśnij 0 i zatwierdź #. Klawiszami 4 i 6 wybierz Furtkę lub bramę i zatwierdź #.



**Krok 2:** Wpisz numer mieszkania, zatwierdź # i zbliż kartę. **Przykład:** karta dla mieszkania 1 wpisz 0001 zatwierdź # i zbliż kartę. Poprawne dodanie wyświetli informację o powodzeniu. Jeśli kodujesz więcej kart przykładaj je po kolei. Po zakodowaniu wszystkich kart zatwierdź #. Aby wyjść z kodowania wciśnij \*.

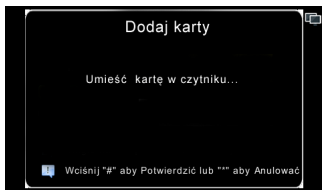
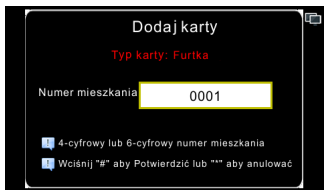

### (3). Usuwanie karty RFID

**Krok 1:** W trybie gotowości wpisz # 666666 # (domyślne hasło). Klawiszami 4 lub 6 znajdź opcję Karta RFID i zatwierdź #. Wciśnij 1 i zatwierdź #. Wciśnij 0 aby usunąć kartę po numerze karty, wciśnij 1 aby usunąć po numerze mieszkania, wciśnij 2 aby usunąć wszystkie karty. Wciśnij # aby potwierdzić wybraną opcję lub \* aby anulować lub cofnąć.

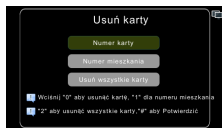

Usuwanie kart po numerze:

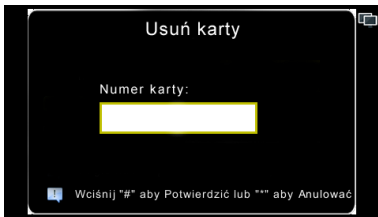

Usuwanie kart po numerze mieszkania (wszystkie karty z tego mieszkania zostaną usunięte):

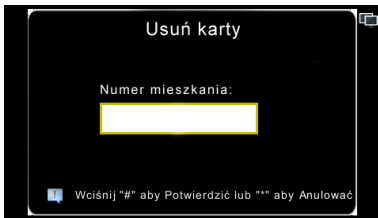

Usuwanie wszystkich kart:

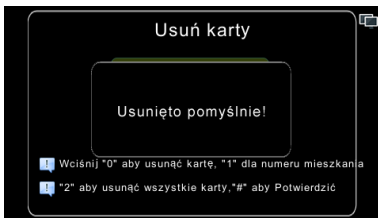

### 6.3 Hasło użytkownika

(1). Każdy mieszkaniec może ustawić swoje hasło otwarcia. Hasło użytkownika domyślnie jest wyłączone. Warunki do włączenia tej funkcji:

- a. Włącz opcję hasło użytkownika w stacji bramowej (opcja Autoryzacja)
- b. Upewnij się, że monitor obsługuje tą funkcję

(2). Działanie

**Krok 1:** W monitorze wejdź w **System** (domyślne hasło **666666**), wybierz **Hasło do odblokowania**.

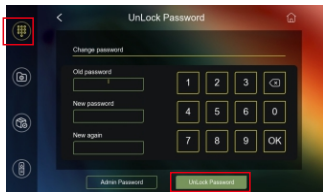
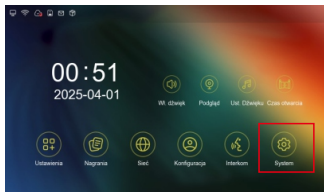

**Krok 2:** Wpisz stare hasło (domyślnie 123456), wpisz nowe hasło, potwierdź i zatwierdź OK.

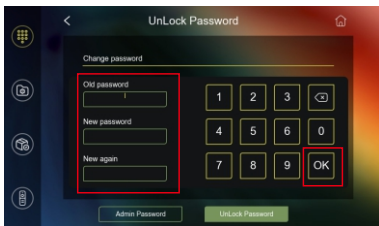

**Krok 3:** W stacji bramowej wpisz # 666666 # (domyślne hasło). Klawiszami 4 lub 6 znajdź opcję **Autoryzacja** i zatwierdź #. Wciśnij 2 i zatwierdź #. *(Zielone tło oznacza, że funkcja jest aktywna, szare tło oznacza, że funkcja jest nieaktywna).*

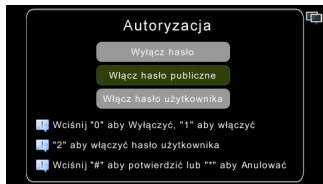

**Krok 4:** Aby użyć hasła użytkownika, w trybie gotowości wpisz: \* numer mieszkania # hasło użytkownika #.

**Przykład:** Jeśli otwieramy hasło mieszkania 1 z własnym hasłem 222222, w trybie gotowości na stacji zewnętrznej wpisz: \* 0001 # 222222 # lub \* 1 # 222222 #.

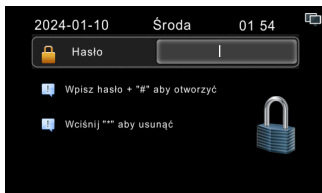
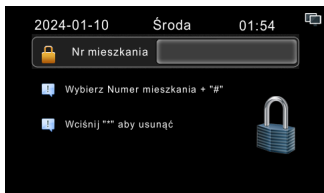

## 6.4 Hasło zakładnika

Hasło zakładnika to odwrotność hasła publicznego. **Przykład:** jeśli hasło publiczne to **123456** to hasło zakładnika to **654321**. Jeśli hasło zakładnika zostanie wpisane i zatwierdzone, stacja otworzy wejście jednocześnie wysyłając sygnał SOS do portiera.

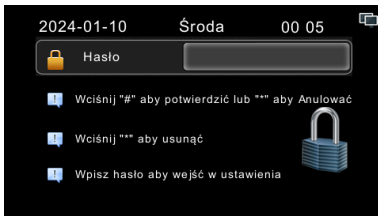

## 7. Dzwonienie do portiera

W trybie gotowości wpisz **1000 #**



## 8. Używanie listy adresowej

### 8.1 Działanie: w trybie gotowości wpisz 2000

Klawisz 2: Poprzedni użytkownik

Klawisz 8: Następny użytkownik

Klawisz 4: Poprzednia strona

Klawisz 6: Następną stronę

Klawisz #: Połącz

Klawisz \*: Wyjdź



### 8.2 Jak utworzyć listę adresową

(1). Dodawanie numeru mieszkania i nazwy

**Sposób 1:** W trybie gotowości wpisz # 666666 # (domyślne hasło). Klawiszami 4 lub 6 znajdź opcję **Ustawienia listy** i zatwierdź #. Wciśnij 0, wprowadź numer mieszkania, nazwę użytkownika i zatwierdź #.

*Klawisz 0 zmienia: duże litery, małe litery, cyfry.*



## Sposób 2:

**Krok 1:** Stwórz plik TXT o nazwie household.txt

**Krok 2:** Wpisz numer i nazwę w następującym formacie:

0001: Monika

0002: Grzegorz

(maksymalna długość nazwy 22 znaki)

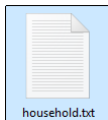

```
household.txt
Plik  Edytuj  Wyświetl

0001:Monika
0002:Grzegorz
0003:Kamil
0004:Kuba
1000:Administrator
```

**Krok 3:** Podłącz stację zewnętrzną do komputera, otwórz Ten komputer i w pasku adresu wpisz ftp://adres IP stacji (przykład ftp://192.168.188.142).

Następnie wejdź w folder "Data", usuń plik "household.txt" i odśwież folder.

Następnie wklej swój plik "household.txt" i odśwież folder.

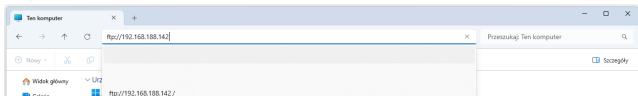

Jeśli serwer FTP nie otwiera się poprawnie uruchom program na komputerze **PC TOOL V1**. Wpisz adres IP stacji (znajdziesz w zakładce System w stacji), nazwę stacji: **X5\_83233S-E**, kliknij **Device Check**. Jeśli wyświetli się informacja o poprawnym sprawdzeniu, kliknij **Open FTP**. Teraz ponów procedurę z kroku 3.

**Info:** Komputer i stacja zewnętrzną muszą być połączone w tej samej sieci. Komputer musi mieć również ustawiony adres IP z takiej samej puli jaka jest w stacji zewnętrznej, w innym przypadku nie nawiążemy komunikacji ze stacją. **Przykładowo** jeśli stacja ma adres 192.168.188.142, wtedy we **właściwościach Ethernet**, w protokole internetowym w wersji 4 (TCP/IPv4), wybieramy **Użyj następującego adresu IP:** Adres IP: 192.168.188.2 | Maską podsieci: 255.255.255.0 | Brama domyślna: 192.168.188.1

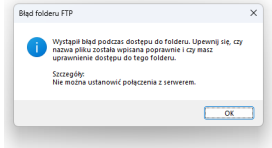

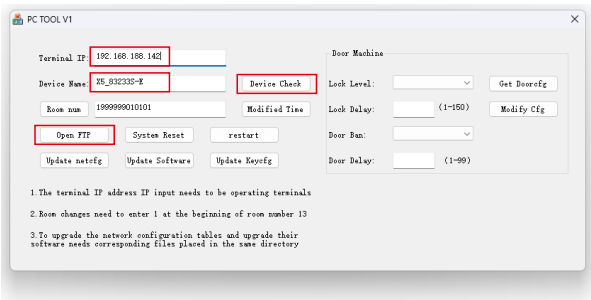

## (2). Usuwanie użytkowników z listy

1: W trybie gotowości wpisz **# 666666 #** (domyślne hasło). Klawiszami **4** lub **6** znajdź opcję **Ustawienia listy** i zatwierdź **#**. Klawiszami **2** lub **8** wybierz użytkownika i wciśnij **#** aby usunąć.

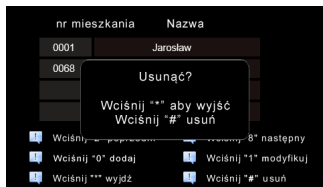

## 9. Ustawienia głośności

W trybie gotowości wpisz **# 666666 #** (domyślne hasło). Klawiszami **4** lub **6** znajdź opcję **Głośność** i zatwierdź **#**. Wciśnij **0** do regulacji głośności rozmowy, wciśnij **1** do regulacji głośności rozmowy. Klawisz **4** zmniejsza głośność, klawisz **6** zwiększa głośność. Ustawienia potwierdź klawiszem **#**.

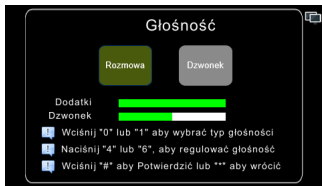

## 10. Ustawienia furtki

W trybie gotowości wpisz # 666666 # (domyślne hasło). Klawiszami 4 lub 6 znajdź opcję Ustawienia furtki i zatwierdź #. Wciśnij 0 # aby ustawić NC, wciśnij 1 # aby ustawić NO. Regulacja czasu 1 - 150s. Domyślnie NO i 2s.

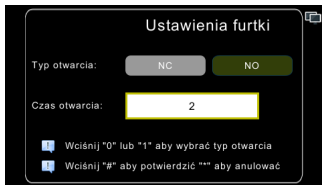

## 11. Ustawienia bramy

W trybie gotowości wpisz # 666666 # (domyślne hasło). Klawiszami 4 lub 6 znajdź opcję Ustawienia bramy i zatwierdź #. Wciśnij 0 # aby ustawić NC, wciśnij 1 # aby ustawić NO. Regulacja czasu 1 - 150s. Domyślnie NO i 2s.

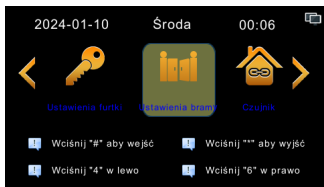

## 12. Czujnik

W trybie gotowości wpisz # 666666 # (domyślne hasło). Klawiszami 4 lub 6 znajdź opcję **Czujnik** i zatwierdź #. Wciśnij 0 # aby wyłączyć, wciśnij 1 # aby włączyć. Regulacja czasu opóźnienia 1 - 999s. Domyślnie czujnik wyłączony, opóźnienie 10s.

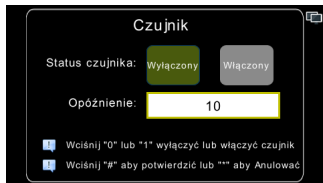

## 13. Alarm sabotaż

W trybie gotowości wpisz # 666666 # (domyślne hasło). Klawiszami 4 lub 6 znajdź opcję **Alarm sabotaż** i zatwierdź #. Klawiszami 4 i 6 zmieniaj opcje włączony lub wyłączony. Zatwierdź opcję #.

**Info:** Jeśli opcja jest włączona, przy próbie demontażu stacji ta zacznie piszczeć przez 1 minutę.

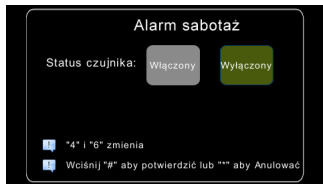

## 14. Ustawienia języka

W trybie gotowości wpisz # 666666 # (domyślne hasło). Klawiszami 4 lub 6 znajdź opcję **Język** i zatwierdź #. Klawiszami 4 i 6 zmieniaj pomiędzy językami. Zatwierdź opcję #.



## 15. Ustawienia daty

W trybie gotowości wpisz # 666666 # (domyślne hasło). Klawiszami 4 lub 6 znajdź opcję **Data** i zatwierdź #. Klawiszami 4 i 6 zmieniaj format daty i zatwierdź #. Następnie klawiszami 4 i 6 zmieniaj datę i godzinę i zatwierdź #. Następnie klawiszami 4 i 6 zmieniaj godzinę i zatwierdź #.

Formaty daty:

1) RR-MM-DD, 2) MM-DD-RR, 3) DD-MM-RR

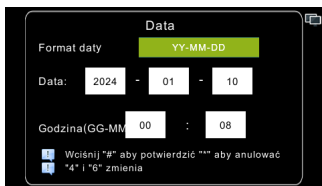
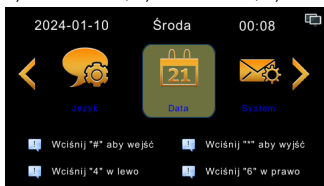

## 16. Informacje o systemie

W trybie gotowości wpisz # 666666 # (domyślne hasło). Klawiszami 4 lub 6 znajdź opcję **System** i zatwierdź #. Klawiszem \* wyjdź z ustawień.

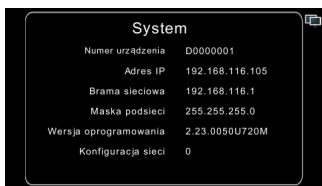

## 17. Przywracanie ustawień fabrycznych

W trybie gotowości wpisz # 666666 # (domyślne hasło). Klawiszami 4 lub 6 znajdź opcję **Przywróć** i zatwierdź #. Wciśnij # aby przywrócić, wciśnij \* aby wrócić.

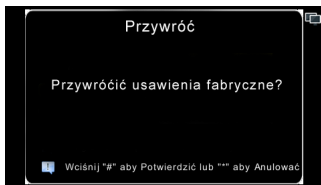

## 18. Godziny otwarcia

W trybie gotowości wpisz # 666666 # (domyślne hasło). Klawiszami 4 lub 6 znajdź opcję **Godziny otwarcia** i zatwierdź #. Klawiszami 4 i 6 włączaj lub wyłączaj funkcję i zatwierdź #. Dalej ustaw przedziały czasowe i zatwierdź #.



### Info: Godziny otwarcia.

Opcja umożliwia otwarcie wejścia bez wpisywania kodu. Jeśli opcja jest włączona i stacja znajduje się aktualnie we wskazanym przedziale czasowym wtedy w trybie gotowości wciśnij # i następnie ponownie przytrzymaj # przez 4 sekundy. Furka się otworzy. W tym przedziale działa również Hasło godzin otwarcia (hasło godz. otw.).

# MONTAŽ

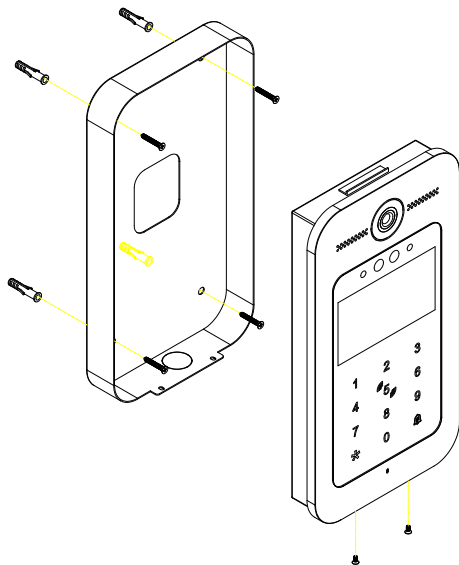

## WSKAZÓWKI MONTAŻU

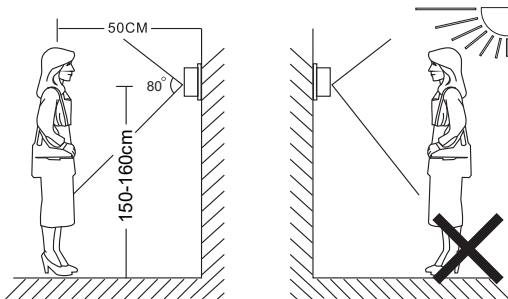

### INFO:

- Unikaj instalacji urządzenia w pobliżu silnego promieniowania np. silniki prądu przemiennego itp.
- Konserwacje powinien wykonywać wykwalifikowany technik.
- Unikaj mocnego wstrząsania, upadków i kolizji, w przeciwnym razie wewnętrzne elementy mogą zostać uszkodzone.
- Nie wystawiaj kamery zewnętrznej na silne światło lub słońce.
- Nie instaluj stacji zewnętrznej w otoczeniu mocnego bezpośredniego działania promieni słonecznych, dużej wilgoci, wysokiej temperatury, w mocno zakurzonych pomieszczeniach oraz w otoczeniu żrących chemikaliów.
- Wybierz najbardziej odpowiednią pozycję, w której kamera znajduje się na wysokości oczu użytkownika.
- Wyłącz zasilanie przed instalacją.
- Instaluj więcej niż 30 cm od źródła prądu zmiennego, aby uniknąć zakłóceń zewnętrznych.
- Trzymaj z dala od wody i pola magnetycznego.



